

F9/F10

User Manual

FIRE WALL

Security System



راهنمای نصب و راه اندازی

نکته مهم جهت راه اندازی

نحوه ثبت گارانتی و فعال سازی دستگاه :

در دستگاه های دزدگیر سیمکارتی فایروال، فعال سازی دستگاه به صورت اتوماتیک، پس از وارد کردن شماره تلفن رئیس انجام می شود.

گاهی اوقات بنا به دلایل مختلف روند فعال سازی اتوماتیک مختل می گردد. در چنین مواقعی شما همکاران عزیز با استفاده از نرم افزار F9-F10 می توانید کد فعال سازی را دریافت کرده و به صورت دستی ثبت دستگاه نمایید.

پس از دانلود و نصب نرم افزار F9-F10 از سایت www.firewallco.ir وارد قسمت تنظیمات نرم افزار شده، سپس گزینه کد فعال سازی دستگاه را انتخاب کنید. در صفحه ی باز شده سه گزینه زیر مشاهده می شود :

۱- سریال دستگاه : سریال دستگاه را می توانید پس از ثبت شماره اول بر روی نمایشگر دستگاه مشاهده کنید که شامل یک حرف انگلیسی و ۱۵ عدد می باشد. نمونه سریال دستگاه : 123456789456789 یک حرف انگلیسی (U, V, ...) ،

۲- شماره سیم کارت رئیس

۳- شماره سیم کارت دستگاه

پس از کامل کردن موارد فوق و انتخاب گزینه تایید، کد فعال سازی ۶ رقمی نمایش داده می شود.

با وارد کردن کد فعال سازی در دستگاه، گارانتی ثبت شده و دستگاه راه اندازی می گردد.

نکته مهم جهت راه اندازی و شرایط گارانتی

عدم نصب محصولات توسط تکنسین سیستم های حفاظتی و استفاده از تجهیزات به غیر از محصولات با برند فایروال به هر نحوی باعث لغو گارانتی محصولات می شود.

۴	نصب دستگاه
۵	امکانات دستگاه
۶	۱- چراغ های نمایشگر وضعیت
۶	AC -۱-۱
۶	BAT -۲-۱
۶	TEL -۳-۱
۶	GSM -۴-۱
۶	ARM -۵-۱
۶	S.ARM -۶-۱
۷	ALARM -۷-۱
۷	LED1,LED2,...,LED8 -۸-۱
۷	۲- صفحه نمایش فارسی
۷	۳- صفحه کلید
۷	۴- ترمینال های ورودی / خروجی دستگاه
۷	IN1-,IN2-,...,IN6 -۱-۴
۸	IN7+,IN8+ -۲-۴
۸	INT.MIC -۳-۴
۸	EXT.MIC -۴-۴
۸	OUT1,OUT2,...,OUT7 -۵-۴
۸	TELEPHONE -۶-۴
۸	SPK SPK GND +SIR -۷-۴
۹	+BAT GNDS +AUX -۸-۴
۹	۵- سطح دسترسی کاربران
۹	۱-۵- رمز رئیس (Admin)
۹	۲-۵- رمز مدیران (Managers)
۱۰	۶- بخش بندی دستگاه
۱۰	۷- انواع حالت های زون
۱۰	۱-۷- حالت نرمال
۱۱	۲-۷- حالت تاخیری
۱۱	۳-۷- حالت ۲۴ ساعته
۱۱	۴-۷- حالت دینگ دانگ
۱۱	۵-۷- حالت مخفی
۱۲	۸- تاخیر صفحه کلید
۱۲	۹- زمان زون تاخیری
۱۲	۱۰- مدل تحریک تلفن کننده
۱۳	۱۰-۱-۱- تحریک لبه (Edge)

۱۳	۱۰-۲- تحریک سطح (level)
۱۳	۱-۱- ولتاژ باتری و خروجی AUX
۱۳	۱۲- پیغام های صوتی دستگاه
۱۳	۱۳- هشدار برق شهر
۱۳	۱۴- هشدار ضعیف شدن باتری
	نحوه عملکرد دستگاه
۱۴	۱- ریموت
۱۴	۲- صفحه کلید
۱۴	۲-۱- کنترل دزدگیر
۱۴	۲-۲- برنامه ریزی دستگاه
۱۵	۳- پیامک
۱۵	۳-۱- کنترل دزدگیر از طریق پیامک توسط مدیران
۱۶	۳-۲- کنترل دزدگیر از طریق پیامک توسط رئیس
۱۷	۴- نرم افزار ANDROID و IOS
۱۷	۵- تلفن کننده
۱۷	۵-۱- شنود صدای محیط
۱۷	۶- کنترل دستگاه از طریق تلفن کننده هنگام تحریک
۱۸-۱۹	سیم بندی دستگاه
۱۹	ریست اضطراری رمزها
	برنامه ریزی دستگاه
۲۰	۱- تنظیمات تلفن کننده
۲۰	۱-۱- مشاهده، ذخیره و پاک کردن شماره تلفن
۲۰	۱-۲- تغییر کد شهر
۲۱	۱-۳- تغییر کد کشور
۲۱	۱-۴- تغییر تعداد زنگ پاسخ تلفن کننده (خط ثابت)
۲۱	۱-۵- تست تماس و پیامک
۲۱	۱-۶- تغییر الگوی چک کردن شارژ سیم کارت
۲۲	۱-۷- شارژ کردن سیم کارت
۲۲	۱-۸- چک کردن شارژ سیم کارت
۲۲	۱-۹- تغییر مدل تحریک
۲۲	۱-۱۰- وضعیت تلفن کننده سیم کارتی
۲۳	۱-۱۱- وضعیت تلفن کننده خط ثابت
۲۳	۱-۱۲- اجرای کد USSD
۲۳	۲- تنظیمات تجهیزات بی سیم
۲۳	۲-۱- ریموت

۲۳	۲-۱-۱- کد کردن ریموت
۲۴	۲-۱-۲- مشاهده و پاک کردن ریموت
۲۴	۲-۲- سنسور
۲۴	۲-۲-۱- کد کردن سنسور
۲۵	۲-۲-۲- مشاهده و پاک کردن سنسور
۲۵	۳- تنظیمات دزدگیر اماکن
۲۵	۳-۱- تغییر خروجی صدای تحریک
۲۵	۳-۲- تغییر زمان صدای تحریک
۲۶	۳-۳- تغییر خروجی صدای قفل و باز
۲۶	۳-۴- تغییر نوع زون ها
۲۶	۳-۵- تغییر زمان تاخیر صفحه کلید
۲۶	۳-۶- تغییر زمان زون تاخیری
۲۷	۳-۷- تست زون ها
۲۷	۴- تنظیمات اصلی دستگاه
۲۷	۴-۱- تنظیم ساعت و تاریخ
۲۷	۴-۲- تغییر رمزها
۲۷	۴-۳- ریست کلی
۲۸	۴-۴- چک کردن سریال دستگاه
۲۸	۴-۵- چک کردن وضعیت دستگاه
۲۸	۴-۶- به روز رسانی
۲۸	۵- تنظیمات صوتی
۲۸	۵-۱- ضبط کردن صدا
۲۸	۵-۲- چک کردن صدا
۲۹	۵-۳- پاک کردن صدا
۲۹	۶- تنظیمات کارهای اتوماتیک
۳۰	۷- تنظیمات خروجی ها
۳۰	۷-۱- حالت دائم
۳۰	۷-۲- حالت لحظه ای
	گزارش تلگرام
۳۱	۱- مقدمه
۳۱	۲- فعالسازی گزارش تلگرام
۳۳	۳- دریافت گزارشات دستگاه در گروه تلگرام
۳۴	۴- دریافت گزارشات دستگاه در ابر گروه تلگرام
۳۴	۵- دریافت گزارشات دستگاه در کانال تلگرام
۳۷	۶- لغو عضویت

- ۱- قبل از جازدن برد دستگاه، تمامی سیم‌ها را وارد دستگاه کنید.
- ۲- قبل از قرار دادن سیم کارت باید PINCODE آن را غیر فعال کنید.
- ۳- قبل از قرار دادن سیم کارت، حتماً از انگلیسی بودن زبان سیم کارت مطمئن شوید.
- ⚠️ حتماً سیم کارت نو را داخل تلفن همراه گذاشته و از طریق تماس نسبت به فعال سازی سیم کارت نو اقدام نمایید.
- ۴- دستگاه در جایی نصب شود که حداقل ۵۰ درصد آنتن دهی داشته باشد.
- ۵- پس از روشن کردن دستگاه جهت ثبت گارانتی و آماده به کار شدن آن، شماره موبایل رئیس باید حتماً در حافظه‌ی شماره ۱ دفترچه تلفن دستگاه ذخیره شود تا کد راه انداز از سرور به دستگاه ارسال شود و دستگاه ثبت گارانتی و راه اندازی شود.
- ⚠️ برای ارسال کد از طریق سرور حتماً باید پیامک‌های تبلیغاتی سیم کارت باز باشد و در صورت اعتباری بودن شارژ کافی داشته باشد، در غیر این صورت کد به دستگاه نمی‌رسد.
- ⚠️ اگر به هر دلیلی دستگاه ثبت گارانتی نشد و کد به دستگاه نرسید جهت دریافت کد فعال ساز، نرم افزار دستگاه را در تلفن همراه هوشمند نصب کرده و از داخل نرم افزار، قسمت دریافت کد فعال ساز اقدام نمایید.
- ⚠️ دستگاه باید بیش از ۳۰ سانتی متر با اشیای اطراف فاصله داشته باشد. رعایت کردن این فاصله جهت عملکرد صحیح گیرنده و خنک شدن دستگاه الزامی می‌باشد.
- ⚠️ سیم‌ها را به نحوی مرتب کنید که از روی آنتن و برد دستگاه عبور نکنند. دستگاه دارای چندین ورودی برای عبور سیم‌ها می‌باشد.
- ⚠️ برای عملکرد بهتر گیرنده‌ی دستگاه، آنتن را تا انتها بیرون بکشید.
- ⚠️ جهت آنتن دهی بیشتر شبکه موبایل می‌توان از آنتن خارجی استفاده کرد.

امکانات دستگاه

- تست زون ها
- نصب میکروفن خارجی در مکان دلخواه
- اعلام شارژ سیم کارت دستگاه به صورت اتوماتیک
- خروجی آژیر و اسپیکر مستقل
- قابلیت نامگذاری (زون های باسیم، زون های بی سیم، مدار شارژ باتری هوشمند)
- ریموت ها، بخش ها، خروجی ها)
- بستن زون های آراد با دیپ سوئیچ
- اجرای کد USSD
- هشدار برق شهر و ضعیف شدن باتری
- به روز رسانی دستگاه
- اعلام شماره زون و سنسور تحریک شده از طریق
- صفحه نمایشگر فارسی
- ارسال پیامک فارسی و پخش پیام صوتی فارسی
- منوی کاربری بسیار ساده و سخنگوی فارسی
- کنترل دستگاه از طریق تماس، پیامک، نرم افزار، ریموت و صفحه کلید
- پشتیبانی از فرکانس 315MHz و امکان اضافه کردن
- فرکانس 433MHz
- ارسال کلیه گزارش ها و هشدارهای دستگاه
- تلفن کننده سیم کارتی و خط ثابت
- از طریق تلگرام (به چت شخصی، گروه و کانال)
- ۸ زون باسیم و ۸ زون بی سیم
- کنترل دستگاه در هنگام تحریک
- ۴ بخش مستقل قابل کنترل
- ۲۲ حافظه ی تلفن کننده
- کد کردن ریموت مستقل برای هر بخش
- ضبط ۱۸ پیام ۳۰ ثانیه ای مستقل
- کد کردن سنسورها در زون دلخواه
- تحریک لبه ای و سطحی تلفن کننده
- هشدار ضعیف شدن باتری سنسور حرکتی H9
- ۵ حالت مختلف قابل تنظیم نرمال، تاخیری، و شوک سنسور بی سیم پلاس (+)
- ۲۴ ساعته، دینگ دانگ و مخفی برای کلیه زون ها
- نمایش وضعیت برق شهر، ولتاژ باتری و AUX، کد کردن ۶۴ عدد سنسور بی سیم و ۲۰ عدد
- میزان آنتن دهی، وضعیت خط تلفن، دمای ریموت با نمایش ID و فرکانس
- محیط، ساعت و تاریخ شمسی
- مشاهده و پاک کردن ریموت ها و سنسورها به صورت دلخواه
- ارسال نتیجه کلیه عملیات ها به رئیس از طریق پیامک فارسی
- شماره گذاری ریموت ها و سنسورها
- کاهش سیم کشی زون های باسیم فقط با ۳ سیم
- اتصال سنسورهای باسیم تحریک + و -

۱- چراغ های نمایشگر وضعیت:

AC-۱-۱

این چراغ نشان دهنده ی وضعیت برق شهر است .
قرمز ثابت: برق شهر وصل است.
قرمز چشمک زن: برق شهر ضعیف است.
خاموش: برق شهر قطع می باشد.

BAT-۲-۱

این چراغ نشان دهنده ی وضعیت باتری دستگاه است .
سبز ثابت : باتری کاملا شارژ شده است .
سبز چشمک زن: باتری در حال شارژ شدن می باشد .
قرمز ثابت : شارژ باتری کم می باشد .
قرمز چشمک زن: شارژ باتری خیلی خیلی کم یا باتری خراب است.

TEL-۳-۱

روشن بودن این چراغ نشان دهنده ی وصل بودن خط تلفن ثابت به دستگاه است.
 توجه شود که چراغ دیگری نیز روی برد دستگاه قرار دارد که اتصال خط تلفن ثابت را به صورت سخت افزاری بررسی می کند.

GSM-۴-۱

این چراغ نشان دهنده ی وضعیت آنتن دهی شبکه موبایل می باشد .

ARM-۵-۱

این چراغ در حالت فعال (ARM) به صورت ثابت روشن است و هنگامی که دستگاه در حال فعال شدن است به صورت چشمک زن می باشد.

 توجه شود که این چراغ هنگامی روشن می شود که کلیه بخش های دزدگیر فعال (ARM) شده باشند.

S.ARM-۶-۱

این چراغ در حالت نیمه فعال (SEMI.ARM) به صورت ثابت روشن و هنگامی که دستگاه

در حال نیمه فعال شدن (فعال شدن یک بخش) است به صورت چشمک زن می باشد.  توجه شود که اگر فقط یک بخش نیز فعال شده باشد این چراغ روشن می باشد.

۱-۷-ALARM

این چراغ هنگام تحریک دستگاه روشن می شود و پس از DISARM شدن دستگاه به صورت چشمک زن عمل می کند تا تحریک روی داده شده را به اطلاع کاربر برساند.  برای پاک شدن حافظه ی ALARM کافیسست دستگاه یکبار ARM و سپس DISARM شود.

۱-۸-LED1, LED2,...,LED8

این چراغ ها روی برد دستگاه قرار دارند و با تحریک هر زون (باز شدن مدار آن) چراغ زون مربوطه روشن شده و با قطع شدن تحریک، خاموش می شود.  توجه شود که این چراغ ها صرفاً جهت تست مدار سخت افزاری زون ها می باشد.

۲- صفحه نمایش فارسی:

جهت سهولت در نمایش تنظیمات و مشاهده ی پیغام های دستگاه از یک نمایشگر فارسی روی درب دستگاه استفاده شده است.

۳- صفحه کلید:

جهت ورود به منوی تنظیمات و کنترل دستگاه می توان از صفحه کلید روی درب دستگاه استفاده کرد.

۴- ترمینال های ورودی / خروجی دستگاه:

۴-۱- IN1-, IN2-, ..., IN6-

زون های ۱ تا ۶ با سیم دستگاه، قابلیت اتصال سنسور ها با تحریک منفی (-) را دارند.

 توجه شود که این زون ها به صورت NC عمل کرده و برای بستن هر یک باید دیپ سوئیچ مربوطه را در وضعیت ON قرار داد.

۴-۲- IN7+, IN8+

زون های ۷ و ۸ باسیم دستگاه، قابلیت اتصال سنسورها با تحریک مثبت (+) را دارند.  توجه شود که این زون ها به صورت NC عمل کرده و برای بستن هر یک، باید دیپ سوئیچ مربوطه را در وضعیت ON قرار داد.

۴-۳- INT.MIC

جهت اتصال میکروفن روی درب دستگاه از این کانکتور استفاده شده است.

۴-۴- EXT.MIC

جهت شنود صدای محیط در نقاطی خاص توسط میکروفن باسیم می توان از این کانکتور استفاده کرد.

 توجه شود هنگامی که میکروفن خارجی به دستگاه وصل شود میکروفن روی درب از مدار خارج می شود.

 میکروفن خارجی دارای فیش 2.5mm mono قابلیت اتصال به دستگاه را دارد.

۴-۵- OUT1, OUT2, ..., OUT7

دستگاه F10 دارای ۷ خروجی مستقل می باشد که توسط آن ها می توان لوازم برقی مورد نیاز را کنترل کرد.

 خروجی ها به وسیله ی رله کنترل می شوند و می توان وسایل برقی تا توان 220V AC/7A را مستقیماً به آن ها وصل کرد.

 این خروجی ها قابلیت کارکرد به صورت لحظه ای و دائم را دارند که قابل برنامه ریزی می باشد.





۴-۶- TELEPHONE

جهت اتصال خط تلفن ثابت به تلفن کننده می توان از این سوکت استفاده کرد.

۴-۷- SPK SPK GND +SIR

جهت اتصال اسپیکر خارجی از کانکتور SPK SPK و جهت اتصال آژیر از کانکتور GND +SIR استفاده کرد.



۴-۸ -BAT GNDS +AUX

- جهت اتصال باتری بک آپ می توان از کانکتور +BAT GND استفاده کرد.
- جهت تامین تغذیه سنسورهای باسیم می توان از کانکتور GND +AUX استفاده کرد.
- مدار شارژ باتری با یک فیوز شیشه ای 4A حفاظت شده است. 
- مدار تغذیه AUX با یک فیوز شیشه ای 0.5A حفاظت شده است. 
- در صورت سوختن فیوز AUX ، پیامک هشدار قطع AUX ارسال می شود و اگر دستگاه فعال (ARM) باشد، تحریک می شود. 
- مدار زون ها با یک فیوز شیشه ای 0.1A حفاظت شده است. 





۵- سطح دسترسی کاربران :

دستگاه دارای ۵ رمز مستقل جهت کنترل دزدگیر و برنامه ریزی آن می باشد.

۵-۱- رمز رئیس (Admin):

- رئیس کاربر اصلی دستگاه است که به کمک رمز خود می تواند کلیه بخش های دزدگیر را کنترل و همچنین می تواند وارد تنظیمات دستگاه شود و آن را برنامه ریزی کند. در ضمن گزارش کلیه عملیات های دستگاه به رئیس ارسال می گردد.
- دستگاه می تواند حداکثر ۴ رئیس داشته باشد. (حافظه ۱ تا ۴) 
- رمز همه رئیسان مشترک بوده و در حالت پیش فرض 000000 می باشد. 

۵-۲- رمز مدیران (Managers):

- دستگاه دارای ۴ رمز مستقل برای مدیران می باشد که توسط آن می توانند بخش خود را کنترل کنند.
- مدیران بارمز خود می توانند از طریق صفحه کلید، تلفن ، پیامک و نرم افزار دستگاه را کنترل کنند. 
- مدیران نمی توانند وارد منوی تنظیمات دستگاه شوند. 
- شماره موبایل مدیران لازم نیست در دفترچه تلفن دستگاه ذخیره شده باشد. 
- رمز مدیران در حالت پیش فرض 111111 و 222222 و 333333 و 444444 می باشد. 
- مدیر ۱ مدیر ۲ مدیر ۳ مدیر ۴
- جهت تغییر هر یک از رمزها به بخش تنظیمات اصلی مراجعه فرمایید. 

امکانات دستگاه

رمز اولیه	تنظیمات	بخش ۴	بخش ۳	بخش ۲	بخش ۱	سطح دسترسی
000000	✓	✓	✓	✓	✓	رئیس
111111	✗	✗	✗	✗	✓	مدیر ۱
222222	✗	✗	✗	✓	✗	مدیر ۲
333333	✗	✗	✓	✗	✗	مدیر ۳
444444	✗	✓	✗	✗	✗	مدیر ۴

۶- بخش بندی دستگاه:

دستگاه دارای ۸ زون می باشد که به ۴ بخش تقسیم شده اند. بنابراین هر یک از بخش ها شامل ۲ زون می شود که می توان آن ها را توسط چهار مدیر مستقل و چهار رئیس کنترل کرد.

⚠ کلیه توضیحات فوق شامل زون های بی سیم نیز می شود.

⚠ رئیس کلیه بخش ها و مدیر فقط بخش مربوط به خود را می تواند کنترل کند.

⚠ در صورت فعال بودن کلیه بخش ها چراغ ARM و در صورتی که برخی از بخش ها فعال باشند چراغ S.ARM روشن می شود.

زون ۸	زون ۷	زون ۶	زون ۵	زون ۴	زون ۳	زون ۲	زون ۱	زون
بخش ۴		بخش ۳		بخش ۲		بخش ۱		بخش

۷- انواع حالت های زون:

هر یک از زون های دزدگیر اماکن را می توان به حالت های مختلفی تنظیم کرد:

⚠ جهت تغییر عملکرد هر یک از زون ها به بخش تنظیمات دزدگیر اماکن مراجعه فرمایید.

۷-۱- حالت نرمال:

چنانچه یک بخش دارای زون نرمال باشد، در صورت فعال شدن (SEMI.ARM/ARM)

آن بخش، این زون می تواند تحریک شود.

۷-۲- حالت تاخیری:

چنانچه یک بخش دارای زون تاخیری باشد، در صورت فعال (SEMI.ARM/ARM) شدن آن بخش، این زون با تاخیر تنظیم شده می تواند تحریک شود.

⚠ زمان زون تاخیری در منوی دزدگیر اماکن قابل برنامه ریزی می باشد.

⚠ از این حالت می توان برای غیر فعال کردن (DISARM) دزدگیر بدون ریموت استفاده کرد به طوری که کاربر پس از ورود به محل فرصت دارد دستگاه را از طریق صفحه کلید غیر فعال (DISARM) کند.

۷-۳- حالت ۲۴ ساعته:

چنانچه یک بخش دارای زون ۲۴ ساعته باشد، در تمامی ساعات، در صورت فعال بودن (SEMI.ARM/ARM) و یا غیر فعال بودن (DISARM) آن بخش، این زون می تواند مشابه حالت نرمال تحریک شود.

⚠ از این زون می توان جهت اتصال پدال اعلام سرقت یا دکتور اعلام حریق و دود استفاده کرد.

۷-۴- حالت دینگ دانگ:

چنانچه یک بخش دارای زون دینگ دانگ باشد، در صورت فعال شدن (SEMI.ARM/ARM) آن بخش، این زون می تواند مشابه حالت نرمال تحریک شود و در صورت غیر فعال بودن (DISARM) آن بخش، با تحریک شدن سنسور مربوطه، تنها یک صدای زنگ پخش خواهد شد.

⚠ از این زون می توان جهت اطلاع رسانی ورود افراد ناشناس استفاده کرد.

۷-۵- حالت مخفی:

چنانچه یک بخش دارای زون مخفی باشد، در صورت فعال بودن (SEMI.ARM/ARM) آن بخش، این زون می تواند مشابه حالت نرمال تحریک شود و در صورت غیر فعال بودن (DISARM) آن بخش نیز می تواند تحریک شود و بدون پخش صدای بلندگو و آژیر تنها با شماره حافظه های ۲۱ و ۲۲ (مخفی) تماس گرفته و پیغام صوتی مربوطه پخش می شود.

⚠ از این زون می توان جهت اتصال پدال اعلام سرقت استفاده کرد.

حالت مخفی	حالت دینگ دانگ	حالت ۲۴ ساعته	حالت تأخیری	حالت نرمال	
فعال	فعال	فعال	با تأخیر فعال	فعال	زون در وضعیت ARM
حافظه ۲۱ و ۲۲ فقط تماس	پخش صدای زنگ	فعال	غیرفعال	غیرفعال	زون در وضعیت DISARM

۸- تأخیر صفحه کلید:

تأخیر صفحه کلید زمانی است که کاربر در صورت فعال/نیمه فعال کردن (SEMI.ARM/ARM) دستگاه از طریق صفحه کلید فرصت دارد تا محل را ترک کند. این زمان قابل برنامه ریزی می باشد.

⚠ از این حالت می توان جهت فعال/نیمه فعال کردن (SEMI.ARM/ARM) دزدگیر بدون ریموت استفاده کرد.

⚠ جهت تغییر زمان تأخیر صفحه کلید به بخش تنظیمات دزدگیر امکان مراجعه فرمایید.

۹- زمان زون تأخیری:

زمان زون تأخیری برای زون هایی در نظر گرفته شده که به صورت تأخیری تنظیم شده اند. زون های تأخیری پس از فعال کردن بخش مربوطه و گذشت زمان زون تأخیری وارد مدار می شوند، این زمان قابل برنامه ریزی می باشد.

⚠ از این حالت می توان جهت غیر فعال کردن (DISARM) دزدگیر بدون ریموت استفاده کرد به طوری که کاربر پس از ورود به محل فرصت دارد دستگاه را از طریق صفحه کلید غیر فعال (DISARM) کند.

⚠ جهت تغییر زمان زون تأخیری به بخش تنظیمات دزدگیر امکان مراجعه فرمایید.

۱۰- مدل تحریک تلفن کننده:

تلفن کننده پس از تحریک دزدگیر شروع به ارسال پیامک و برقراری تماس با شماره های موجود در دفترچه تلفن می کند.

۱-۱۰- تحریک لبه (Edge):

در این حالت در صورت غیر فعال کردن (DISARM) دستگاه، تلفن کننده تمام شماره های موجود در دفترچه تلفن را شماره گیری می نماید.

۱-۱۰-۲- تحریک سطح (Level):

در این حالت در صورت غیر فعال کردن (DISARM) دستگاه، تلفن کننده شماره گیری را متوقف می کند.

جهت تغییر مدل تحریک به بخش تنظیمات تلفن کننده مراجعه فرمایید. 

۱۱- ولتاژ باتری و خروجی AUX:

در این دستگاه ولتاژ دقیق باتری بک آپ، خروجی AUX و وضعیت برق دستگاه را می توان چک کرد.

جهت چک کردن مقادیر فوق به بخش تنظیمات اصلی دستگاه مراجعه فرمایید. 

۱۲- پیغام های صوتی دستگاه:

برای هر یک از زون های بی سیم و باسیم، حالت مخفی و ۲۴ ساعته می توان به صورت مستقل ۳۰ ثانیه صدا ضبط کرد که این صدا هنگام تحریک دستگاه برای مخاطب مورد نظر از طریق تماس پخش می شود.

برای کلیه زون های بی سیم و باسیم یک پیغام پیش فرض نیز وجود دارد که زون تحریک شده را اعلام می کند.

۱۳- هشدار برق شهر:

دستگاه قابلیت اعلام وضعیت برق شهر در سه حالت وصل، قطع و ضعیف را دارد. دستگاه پیامک هشدار برق شهر را به رئیس ارسال می کند.

۱۴- هشدار ضعیف شدن باتری:

در صورت قطع برق دستگاه و ضعیف شدن باتری، پیامک هشدار ضعیف شدن باتری به رئیس ارسال می شود.

نحوه عملکرد دستگاه

۱- ریموت:

از ریموت می توان صرفاً جهت کنترل دزدگیر توسط رئیس و مدیر استفاده کرد.

کلید ریموت	A	B	C	D	E
ریموت رئیس	فعال کردن کل بخش ها	غیر فعال کردن کل بخش ها	فعال کردن بخش ۱	فعال کردن بخش ۲	فعال کردن بخش ۳
ریموت مدیر N	فعال کردن بخش N	غیر فعال کردن بخش N	-----	-----	-----

⚠ از طریق ریموت رئیس نمی توان بخش ۴ را بطور مجزا فعال کرد.
⚠ از طریق ریموت رئیس نمی توان یک بخش را به تنهایی غیر فعال (DISARM) کرد.

۲- صفحه کلید:

جهت کنترل دزدگیر و برنامه ریزی دستگاه می توان از صفحه کلید استفاده کرد.

۱-۲- کنترل دزدگیر:

دستور	عملیات کنترلی
ARM — 000000	فعال کردن کلیه بخش ها
DISARM — 000000	غیرفعال کردن کلیه بخش ها
S.ARM — 000000 — DN v یا UP ^ — ENT >	فعال کردن یک بخش
S.ARM — NNNNNN	فعال کردن بخش N
DISARM — NNNNNN	غیرفعال کردن بخش N

⚠ منظور از NNNNNN رمز مدیر بخش N می باشد.

⚠ منظور از 000000 رمز رئیس می باشد.

۲-۲- برنامه ریزی دستگاه:

۲-۲-۱- جهت ورود به منوی تنظیمات دستگاه، ابتدا قفل صفحه کلید را باز کنید.

۲-۲-۲- پس از باز کردن قفل صفحه کلید، به کمک کلید های UP ^ یا DN v منوی مورد نظر را انتخاب کنید.

۲-۲-۳- به کمک کلید ENT وارد منوی مورد نظر شده و تنظیمات دلخواه را انجام دهید.

نحوه عملکرد دستگاه

دستور	عملیات برنامه ریزی
MENU — 000000	باز کردن قفل صفحه کلید / ورود به منوی تنظیمات
DN v یا UP ^	پیمایش در منوها / تغییر
ENT >	انتخاب / وارد شدن به منوی انتخاب شده
MENU	بازگشت به منوی قبلی / نمایش اطلاعات دستگاه
CLR <	پاک کردن آخرین رقم
MENU — CLR <	قفل کردن صفحه کلید

- ⚠ فقط رئیس می تواند قفل صفحه کلید را باز کند و وارد منوی تنظیمات شود.
- ⚠ پس از ورود به هر منویی به راهنمای روی صفحه نمایش دقت شود.
- ⚠ در منوهای انتخابی به کمک کلیدهای UP ^ یا DN v می توان حالت مورد نظر را تغییر داد و سپس به کمک کلید ENT > آن ها را انتخاب یا ذخیره کرد.
- ⚠ جهت اطلاعات بیشتر به بخش تنظیمات مراجعه فرمایید.



۳- پیامک:

جهت کنترل دزدگیر و برنامه ریزی دستگاه می توان از طریق ارسال پیامک به شماره سیم کارت داخل دستگاه، آن را کنترل و برنامه ریزی کرد. باید توجه داشت که مدیر فقط اجازه ارسال برخی از دستورات را دارد.

۳-۱ - کنترل دزدگیر از طریق پیامک توسط مدیران:

دستور	متن پیامک ارسالی (کلید دستورات بدون فاصله تایپ شود)
تغییر رمز دستگاه	# * رمز جدید * 88 * NNNNNN *
فعال کردن دزدگیر	# * 11 * NNNNNN *
غیرفعال کردن دزدگیر	# * 10 * NNNNNN *
چک کردن دزدگیر	# * 12 * NNNNNN *
شارژ کردن سیم کارت	# * 98 الگوی اصلی شارژ 98 * NNNNNN *
درخواست مقدار شارژ	# * 140 * NNNNNN *
چک کردن وضعیت دستگاه	# * 00 * NNNNNN *
فعال کردن خروجی	# * 21 * NNNNNN *
غیرفعال کردن خروجی	# * 20 * NNNNNN *
چک کردن خروجی	# * 22 * NNNNNN *

نحوه عملکرد دستگاه

منظور از NNNNNN رمز مدیر بخش N می باشد. 
 شماره همراه مدیران لازم نیست در دفترچه تلفن دستگاه ذخیره شده باشد. 

۳-۲- کنترل دزدگیر از طریق پیامک توسط رئیس:

متن پیامک ارسالی (کلیه دستورات بدون فاصله تایپ شود)		دستور	
* 000000 * 80 * #	* رمز جدید	تغییر رمز رئیس	تغییر رمز دستگاه
* 000000 * 8N * #	* رمز جدید	تغییر رمز مدیر بخش N	
* 000000 * 11 #	#	فعال کردن کلیه بخش ها	فعال کردن دزدگیر
* 000000 * 11 * N #	* N #	فعال کردن بخش N	
* 000000 * 10 #	#	غیر فعال کردن کلیه بخش ها	غیر فعال کردن دزدگیر
* 000000 * 10 * N #	* N #	غیر فعال کردن بخش N	
* 000000 * 12 #	#	چک کردن کلیه بخش ها	چک کردن دزدگیر
* 000000 * 12 * N #	* N #	چک کردن بخش N	
* 000000 * 21 #	#	فعال کردن کلیه خروجی ها	فعال کردن خروجی
* 000000 * 21 * N #	* N #	فعال کردن خروجی N	
* 000000 * 20 #	#	غیر فعال کردن کلیه خروجی ها	غیر فعال کردن خروجی
* 000000 * 20 * N #	* N #	غیر فعال کردن خروجی N	
* 000000 * 22 #	#	چک کردن کلیه خروجی ها	چک کردن خروجی
* 000000 * 22 * N #	* N #	چک کردن خروجی N	
* 000000 * 66 * #	* شماره تلفن * شماره حافظه	ذخیره کردن شماره تلفن	
* 000000 * 55 * #	* شماره حافظه	چک کردن شماره تلفن	
* 000000 * 44 * #	* شماره حافظه	پاک کردن شماره تلفن	
* 000000 * 99 * #	* 99 الگوی درخواست شارژ	تغییر الگوی درخواست شارژ	
* 000000 * 98 * #	* 98 الگوی اصلی شارژ	شارژ کردن سیم کارت	
* 000000 * 140 * #	#	درخواست مقدار شارژ	
* 000000 * 00 * #	#	چک کردن وضعیت دستگاه	

شماره همراه مدیران باید در حافظه ی شماره ۱ تا ۴ دفترچه تلفن دستگاه ذخیره شده باشد. 
 منظور از 000000 رمز رئیس می باشد.  منظور از N شماره ی بخش می باشد. 

۴- نرم افزار ANDROID و IOS :

کلیه عملیات های پیامکی را می توان از طریق نرم افزار نیز انجام داد. در دستگاه های سری جدید F9 و F10 فایروال قابلیت نامگذاری (زون های باسیم، زون های بی سیم، ریموت ها، بخش ها و خروجی ها) اضافه شده که می توان با استفاده از نرم افزار ANDROID و IOS دستگاه (قسمت تنظیمات) این کار را انجام داد.

۵- تلفن کننده:

جهت کنترل دزدگیر از راه دور می توان توسط تماس با شماره ی خط تلفن ثابت متصل به دستگاه و یا شماره سیم کارت دستگاه، طبق منوی صوتی پخش شده دستگاه را کنترل نمود.

⚠ جهت کنترل دزدگیر از طریق تماس با تلفن کننده لازم نیست شماره ی تماس گیرنده، در دفترچه تلفن دستگاه ذخیره شده باشد.

⚠ رئیس و مدیران می توانند با رمز های مستقل خود دستگاه را کنترل کنند.

⚠ هنگام وارد کردن اعداد رمز، در صورت پذیرفته شدن باید صدای یک بوق شنیده شود در غیر اینصورت باید کلید مورد نظر را مجدد فشار دهید تا بوق تأیید شنیده شود.

⚠ برای وارد کردن کلید مربوطه، تا اتمام جمله ی پخش شده صبر کنید.

۵-۱- شنود صدای محیط:

جهت شنود صدای محیط با شماره ی دستگاه تماس گرفته و پس از وارد کردن رمز دستگاه شماره ی ۴ را وارد نمایید. مدت زمان شنود صدای محیط ۴ دقیقه می باشد و پس از گذشت این زمان ارتباط قطع می گردد. در صورت نیاز مراحل شنود صدا را مجدد تکرار نمایید.

⚠ شنود صدای محیط بهتر است از طریق تماس با خط ثابت دستگاه انجام شود.

۶- کنترل دستگاه از طریق تلفن کننده هنگام تحریک:

دستگاه در هنگام تحریک شروع به ارسال پیامک و برقراری تماس با شماره های ذخیره شده در دفترچه تلفن می نماید. پس از شنیدن صدای زون تحریک شده می توان با فشردن کلید ۵ از برقراری تماس با سایر شماره ها جلوگیری کرد و در صورت نیاز وارد منوی کنترل دستگاه شد.

⚠ در صورت تحریک دزدگیر هنگام فعال /نیمه فعال بودن (SEMI.ARM/ARM)، دستگاه با شماره های ذخیره شده در حافظه ی شماره ۲۱ و ۲۲ (مخفی) دفترچه تلفن، تماس نمی گیرد.

سیم بندی دستگاه

- ⚠️ دیپ سوئیچ زون های باسیم که استفاده نمی شود باید در وضعیت ON قرار بگیرد.
- ⚠️ دیپ سوئیچ ها در حالت پیش فرض ON می باشند.
- ⚠️ هنگام استفاده از زون ها، دیپ سوئیچ زون مورد استفاده حتماً OFF شود.
- ⚠️ تمامی سنسور ها را با توجه به نحوه ی نصب صحیح در زون دلخواه می توانید نصب نمائید.

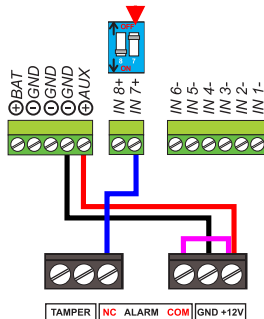

روش نصب سنسور با سیم

به صورت تکی، با تحریک مثبت (زون های ۷ و ۸)

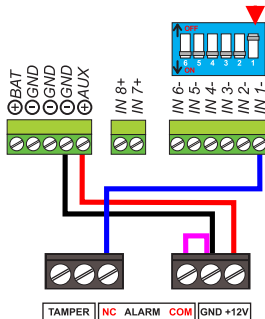

روش نصب سنسور با سیم

به صورت تکی، با تحریک منفی (زون های ۱ الی ۶)

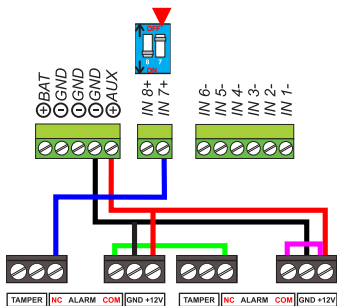

سنسور دوم

سنسور اول

روش نصب سنسورهای با سیم

به صورت سری، با تحریک مثبت (زون های ۷ و ۸)

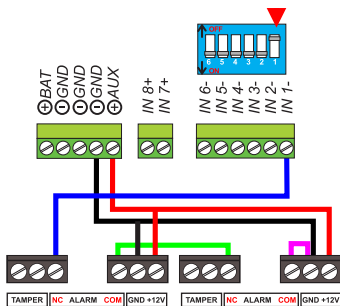

سنسور دوم

سنسور اول

روش نصب سنسورهای با سیم

به صورت سری، با تحریک منفی (زون های ۱ الی ۶)

سیم بندی دستگاه

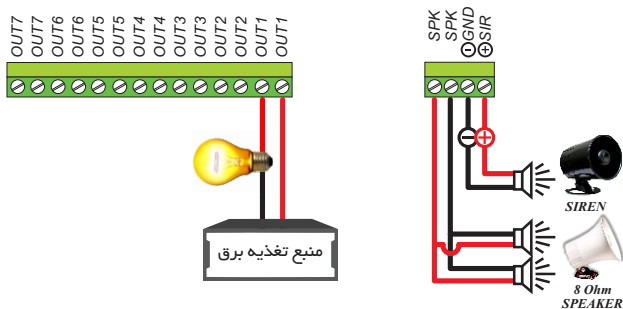

⚠️ حتماً سیم کارت نو را داخل گوشی گذاشته و از طریق تماس نسبت به فعالسازی سیم کارت نو اقدام نمائید.

⚠️ پین کد سیم کارت داخل دستگاه غیر فعال باشد.

⚠️ سیم کارت داخل دستگاه حتماً به زبان انگلیسی باشد.

دستور تغییر زبان به انگلیسی:

ایرانسل: # ۲ * ۳ * ۴ * ۵۵۵ *

همراه اول: # ۱۹۸ * ۱

⚠️ پیامک های تبلیغاتی سیم کارت داخل دستگاه بسته نباشد. (جهت ارسال پیامک فعال ساز دستگاه از سرور به سیم کارت داخل دستگاه)

⚠️ پیام آهنگ پیشواز در سیم کارت های ایرانسل لغو شود. دستور لغو: ارسال پیامک (Laghv) به

۸۵۸۵

نکته: جهت بهبود عملکرد سیستم کنترل تلفن کننده حتماً از سیم کارت های اپراتور همراه اول استفاده نمائید.

ریست اضطراری رمزها:

در صورت فراموش کردن رمزها می توان به روش زیر کلیه رمزها را به حالت اولیه باز گرداند.

۱- برق و باتری دستگاه را قطع کنید و حدود ۲۰ ثانیه صبر کنید.

۲- کلید CLR را فشرده نگه دارید و برق و باتری دستگاه را وصل کنید.

۳- پس از مشاهده عبارت روبرو کلید CLR را رها کنید.

⚠️ این مدل ریست فقط رمزها را به حالت اولیه باز می گرداند. برای بازگشت کلیه تنظیمات به حالت اولیه به بخش تنظیمات اصلی دستگاه مراجعه فرمائید.

کلیه رمزها ریست شده.

۱- تنظیمات تلفن کننده:

۱-۱- مشاهده، ذخیره و پاک کردن شماره تلفن:

۱-۱-۱- ورود به منوی تنظیمات تلفن کننده:

۱-۱-۲- انتخاب منوی دفترچه تلفن؛

۱-۱-۳- انتخاب شماره حافظه مورد نظر توسط کلید های **UP** و **DN**؛

۱-۱-۴- فشردن کلید **<ENT>**؛

۱-۱-۵- با توجه به دستورات زیر عملیات مورد نیاز را انجام دهید:

دستور	عملیات
<ENT> — شماره تلفن — <ENT>	ذخیره/ویرایش شماره تلفن در حافظه
<CLR>	پاک کردن شماره تلفن موجود در حافظه

⚠ در هنگام تحریک به شماره حافظه های ۱ تا ۱۰ فقط پیامک ارسال می شود.

⚠ در هنگام تحریک با شماره حافظه های ۱۱ تا ۲۰ فقط تماس گرفته می شود.

⚠ برای اینکه بعد از تحریک دستگاه به فرد مورد نظر پیامک ارسال و با وی تماس نیز گرفته شود باید شماره ی مورد نظر در هر دو جا ذخیره شود.

⚠ کلیه عملیات فوق را می توان از طریق ارسال پیامک یا نرم افزار نیز انجام داد.

⚠ شماره تلفن های موبایل باید با صفر وارد شوند. (مثال: 09193779711)

⚠ شماره تلفن های ثابت شهر محل نصب بدون کد وارد شوند. (مثال: 66842811)

⚠ شماره تلفن های ثابت خارج از شهر محل نصب با کد وارد شوند. (مثال: 02166842811)

⚠ جهت ثبت شماره های اضطراری مثل ۱۱۰ و ۱۲۵ و ... حتماً قبل از اعداد، کاراکتر * استفاده شود. (مثال: *110)

۱-۲- تغییر کد شهر:

۱-۲-۱- ورود به منوی تنظیمات تلفن کننده:

۱-۲-۲- انتخاب منوی کد شهر؛

۱-۲-۳- وارد کردن کد شهر محل نصب دستگاه؛ ← فشردن **<ENT>**؛

⚠ اگر دستگاه در محلی خارج از تهران نصب شده است حتما اقدام به تغییر کد شهر فرمایید.

⚠ کد شهر به صورت پیش فرض و پس از هر بار ریست کلی 021 می باشد.

⚠ کد شهر حتما باید با صفر وارد شود. (مثال: 021)

۱-۳- تغییر کد کشور:

۱-۳-۱- ورود به منوی تنظیمات تلفن کننده؛

۱-۳-۲- انتخاب منوی کد کشور؛

۱-۳-۳- وارد کردن کد کشور محل نصب دستگاه؛ ← فشردن <ENT>؛

⚠ اگر دستگاه در محلی خارج از ایران نصب شده است حتما اقدام به تغییر کد کشور نمایید.

⚠ کد کشور به صورت پیش فرض و پس از هر بار ریست کلی 098 می باشد.

⚠ کد کشور حتما باید با صفر وارد شود. (مثال: 098)

۱-۴- تغییر تعداد زنگ پاسخ تلفن کننده (خط ثابت):

۱-۴-۱- ورود به منوی تنظیمات تلفن کننده؛

۱-۴-۲- انتخاب منوی تعداد زنگ پاسخ؛

۱-۴-۳- انتخاب تعداد زنگ مورد نظر توسط کلیدهای UP و DN؛ ← فشردن <ENT>؛

⚠ تعداد زنگ های تغییر یافته، برای تلفن کننده خط ثابت می باشد.

⚠ تعداد زنگ های تلفن کننده سیم کارتی به صورت پیش فرض ۲ می باشد که

نمی توان آن را تغییر داد.

۱-۵- تست تماس و پیامک:

۱-۵-۱- ورود به منوی تنظیمات تلفن کننده؛

۱-۵-۲- انتخاب منوی تست تماس و پیامک؛

۱-۵-۳- انتخاب شماره حافظه مورد نظر توسط کلیدهای UP و DN؛ ← فشردن <ENT>؛

⚠ با انتخاب حافظه های ۱ تا ۱۰ به شماره ی مورد نظر پیامک ارسال می شود.

⚠ با انتخاب حافظه های ۱۱ تا ۲۲ به شماره ی مورد نظر تماس گرفته می شود.

⚠ در هنگام تست تماس می توان انتخاب کرد که تست از طریق سیم کارت دستگاه

و یا خط تلفن ثابت متصل به دستگاه انجام شود.

۱-۶- تغییر الگوی چک کردن شارژ سیم کارت:

جهت اطلاع از میزان شارژ سیم کارت های اعتباری باید الگوی (کد دستور العمل) مورد

نظر اپراتور را در دستگاه ذخیره کرد تا در صورت نیاز اطلاع از میزان شارژ، از طریق

این الگو، شارژ سیم کارت به اطلاع کاربر برسد.

۱-۶-۱- ورود به منوی تنظیمات تلفن کننده؛

۱-۶-۲- انتخاب منوی الگوی گرفتن شارژ؛

۱-۶-۳- وارد کردن الگوی گرفتن شارژ؛ ← فشردن <ENT>؛

⚠ الگوی گرفتن شارژ به صورت پیش فرض #1*141* می باشد. (برای ایرانسل)

⚠ عملیات فوق را می توان از طریق ارسال پیامک یا نرم افزار نیز انجام داد.

۱-۷-۷- شارژ کردن سیم کارت:

۱-۷-۱- ورود به منوی تنظیمات تلفن کننده؛

۱-۷-۲- انتخاب منوی شارژ کردن SIM؛

۱-۷-۳- وارد کردن کد شارژ به طور کامل همراه با دستور العمل اپراتور؛ فشردن <ENT>؛

⚠ به عنوان مثال #1234567890123456*141*

⚠ عملیات فوق را می توان از طریق ارسال پیامک یا نرم افزار نیز انجام داد.

۱-۸-۸- چک کردن شارژ سیم کارت:

۱-۸-۱- ورود به منوی تنظیمات تلفن کننده؛

۱-۸-۲- انتخاب منوی مقدار شارژ SIM؛ ← فشردن <ENT>؛

⚠ میزان شارژ روی نمایشگر نمایش داده خواهد شد.

⚠ عملیات فوق را می توان از طریق ارسال پیامک یا نرم افزار نیز انجام داد.

۱-۹-۹- تغییر مدل تحریک:

۱-۹-۱- ورود به منوی تنظیمات تلفن کننده؛

۱-۹-۲- انتخاب منوی مدل تحریک؛

۱-۹-۳- انتخاب مدل تحریک مورد نظر توسط کلید های UP ▾ DN ▾؛ ← فشردن <ENT>؛

⚠ مدل تحریک دستگاه به صورت پیش فرض حالت لبه می باشد.

۱-۱۰-۱- وضعیت تلفن کننده سیم کارتی:

۱-۱۰-۱- ورود به منوی تنظیمات تلفن کننده؛

۱-۱۰-۲- انتخاب منوی کنترل شبکه GSM؛

۱-۱۰-۳- انتخاب حالت مورد نظر توسط کلید های UP ▾ DN ▾؛ ← فشردن <ENT>؛

⚠ در صورت غیر فعال کردن تلفن کننده سیم کارتی، دستگاه قابلیت ارسال و

دریافت هیچ پیامک و تماسی از طریق سیم کارت را ندارد.

⚠ در صورت غیر فعال کردن تلفن کننده سیم کارت، دستگاه قابلیت نمایش ساعت، تاریخ و سریال دستگاه را ندارد.

۱-۱-۱ وضعیت تلفن کننده خط ثابت:

۱-۱-۱-۱ ورود به منوی تنظیمات تلفن کننده؛

۱-۱-۱-۲ انتخاب منوی کنترل خط تلفن؛

۱-۱-۱-۳ انتخاب حالت مورد نظر توسط کلید های UP^۸ DN^۷؛ ← فشردن ENT؛

⚠ در صورت غیر فعال کردن تلفن کننده خط ثابت، دستگاه قابلیت برقراری هیچ گونه تماسی از طریق خط تلفن ثابت را ندارد.

۱-۱۲-۱ اجرای کد USSD:

۱-۱۲-۱-۱ ورود به منوی تنظیمات تلفن کننده؛

۱-۱۲-۱-۲ انتخاب منوی اجرای کد USSD؛

۱-۱۲-۱-۳ وارد کردن کد دستوری مورد نظر؛ ← فشردن ENT؛

۲- تنظیمات تجهیزات بی سیم:

۱-۲-۱-۱ ریموت؛

۱-۲-۱-۲ کد کردن ریموت؛

۱-۲-۱-۱-۱ ورود به منوی تنظیمات تجهیزات بی سیم؛

۱-۲-۱-۱-۲ ورود به منوی ریموت؛

۱-۲-۱-۱-۳ انتخاب منوی کد کردن ریموت؛

۱-۲-۱-۱-۴ انتخاب سطح مورد نظر توسط کلید های UP^۸ DN^۷؛ ← فشردن ENT؛

۱-۲-۱-۱-۵ فشردن نگه داشتن یکی از کلید های ریموت؛

⚠ ریموت را در فاصله ی نزدیک به دستگاه فشردن نگه دارید.

⚠ برای هر بخش (مدیر) یا همه ی بخش ها (رئیس) به طور مستقل می توان به تعداد مورد نیاز ریموت کد کرد.

⚠ جهت اطلاع از تفاوت کارکرد ریموت مدیران (یک بخش) و ریموت رئیس (همه بخش ها) به بخش نحوه عملکرد دستگاه، قسمت ریموت مراجعه فرمایید.

⚠ دستگاه قابلیت کارکرد با ریموت های فرکانس 315MHz را دارد.

⚠️ دستگاه قابلیت کد شدن ۲۰ عدد ریموت متفاوت را دارد که به ترتیب کد شدن شماره گذاری می شوند.

۲-۱-۲- مشاهده و پاک کردن ریموت:

۲-۱-۲-۱- ورود به منوی تنظیمات تجهیزات بی سیم؛

۲-۲-۱-۲- ورود به منوی ریموت؛

۲-۱-۲-۲- انتخاب منوی پاک کردن ریموت؛

۲-۱-۲-۳- انتخاب ریموت مورد نظر توسط کلید های **UP** **DN**؛ ← فشردن **CLR**؛

۲-۲- سنسور:

۲-۲-۱- کد کردن سنسور:

۲-۱-۲-۱- ورود به منوی تنظیمات تجهیزات بی سیم؛

۲-۲-۱-۲- ورود به منوی سنسور؛

۲-۱-۲-۲- انتخاب منوی کد کردن سنسور؛

۲-۱-۲-۳- انتخاب زون مورد نظر توسط کلید های **UP** **DN**؛ ← فشردن **ENT**؛

۲-۱-۲-۴- فشردن نگه داشتن کلید تست سنسور یا تحریک سنسور مورد نظر؛

جهت کد کردن کلیه ی سنسورهای بی سیم ابتدا از چیدمان جامپر ها مطمئن شوید، سپس طبق دستور العمل فوق عمل کنید. بدین منظور باید جامپرهای سری D را به این شکل چید: جامپر D1 در وضعیت LOW باشد و جامپرهای D0 و D2 و D3 خالی باشند.

ضمناً جامپرهای سری A0 تا A7 حتماً به دلخواه چیده شود و خالی نماند.

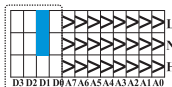

A8	A9	A10	A11
D3	D2	D1	D0

نکته: در سنسورهای H9 و سنسور ضربه + نیازی به تنظیم جامپرهای سری D (D0, D1, D2, D3) نمی باشد.

⚠️ سنسور را در فاصله ی نزدیک به دستگاه نگه دارید.

⚠️ برای کد کردن کلیه تجهیزات بی سیم شامل مگنت، چشم (سنسور حرکتی)،

شوک سنسور، دتکتور دود و ... باید از منوی کد کردن سنسور استفاده کرد.

⚠️ سنسور ها به ترتیب کد شدن شماره گذاری می شوند.

⚠️ کلیه سنسور هایی که در فرکانس 315MHz کار می کنند قابلیت کد شدن با

دستگاه را دارند.

⚠ انتخاب زون کد شدن سنسور ها به صورت منویی می باشد و به چیدمان جامپر ها وابسته نمی باشد.

⚠ دستگاه قابلیت کد کردن ۶۴ عدد سنسور مجزا را دارد که برای کد کردن تعداد نامحدود باید جامپر های قسمت (A0~A7) و (D0~D3) را مطابق یکی از سنسور های کد شده قرار داد.

۲-۲-۲-۲- مشاهده و پاک کردن سنسور:

۲-۲-۲-۱- ورود به منوی تنظیمات تجهیزات بی سیم؛

۲-۲-۲-۲- ورود به منوی سنسور؛

۲-۲-۲-۳- انتخاب منوی پاک کردن سنسور؛

۲-۲-۲-۴- انتخاب سنسور مورد نظر توسط کلید های UP[∧] DN[∨]؛ ← فشردن CLR؛

۳- تنظیمات دزدگیر اماکن:

۳-۱- تغییر خروجی صدای تحریک:

در صورت تحریک هریک از بخش های فعال شده خروجی بلندگو و آژیر دستگاه فعال می شود که بر ای تغییر خروجی صدای تحریک باید طبق دستور زیر عمل کرد:

۳-۱-۱- ورود به منوی تنظیمات دزدگیر اماکن؛

۳-۱-۲- انتخاب منوی صدای تحریک؛

۳-۱-۳- انتخاب حالت مورد نظر توسط کلید های UP[∧] DN[∨]؛ ← فشردن ENT؛

⚠ خروجی صدای تحریک قابل برنامه ریزی به آژیر، اسپیکر خارجی یا هردو می باشد.

۳-۲- تغییر زمان صدای تحریک:

۳-۲-۱- ورود به منوی تنظیمات دزدگیر اماکن؛

۳-۲-۲- انتخاب منوی زمان صدای تحریک؛

۳-۲-۳- انتخاب زمان مورد نظر توسط کلید های UP[∧] DN[∨]؛ ← فشردن ENT؛

⚠ توجه شود که این زمان، برای آژیر و اسپیکر خارجی (هر دو) اعمال خواهد شد.

⚠ زمان صدای تحریک از ۲ تا ۷ دقیقه قابل برنامه ریزی می باشد.

۳-۳- تغییر خروجی صدای قفل و باز:

در هنگام فعال/غیر فعال کردن (DISARM/ARM) دستگاه صدایی شنیده می شود

که برای تغییر آن باید طبق مراحل زیر عمل کرد:

۳-۳-۱- ورود به منوی تنظیمات دزدگیر امکان؛

۳-۳-۲- انتخاب منوی صدای قفل و باز؛

۳-۳-۳- انتخاب حالت مورد نظر توسط کلید های UP[∧] DN[∨]؛ ← فشردن ENT؛

⚠ خروجی صدای قفل و باز قابل برنامه ریزی به آژیر، اسپیکر خارجی، اسپیکر داخلی و یا ترکیب خاصی از آن ها می باشد.

۳-۴- تغییر نوع زون ها:

۳-۴-۱- ورود به منوی تنظیمات دزدگیر امکان؛

۳-۴-۲- انتخاب منوی تغییر نوع زون ها؛

۳-۴-۳- انتخاب زون مورد نظر توسط کلید های UP[∧] DN[∨]؛ ← فشردن ENT؛

۳-۴-۴- انتخاب حالت مورد نظر توسط کلید های UP[∧] DN[∨]؛ ← فشردن ENT؛

⚠ توجه شود که تغییرات در نوع یک زون، همزمان شامل زون بی سیم و باسیم می باشد.

⚠ جهت اطلاع از حالت های مختلف زون ها به بخش امکانات دستگاه مراجعه فرمایید.

۳-۵- تغییر زمان تاخیر صفحه کلید:

۳-۵-۱- ورود به منوی تنظیمات دزدگیر امکان؛

۳-۵-۲- انتخاب منوی زمان تاخیر صفحه کلید؛

۳-۵-۳- انتخاب زمان مورد نظر توسط کلید های UP[∧] DN[∨]؛ ← فشردن ENT؛

⚠ جهت اطلاع از کاربرد زمان تاخیر صفحه کلید به بخش امکانات دستگاه مراجعه فرمایید.

۳-۶- تغییر زمان زون تاخیری:

۳-۶-۱- ورود به منوی تنظیمات دزدگیر امکان؛

۳-۶-۲- انتخاب منوی زمان زون تاخیری؛

۳-۶-۳- انتخاب زمان مورد نظر توسط کلید های UP[∧] DN[∨]؛ ← فشردن ENT؛

⚠ جهت اطلاع از کاربرد زمان زون تاخیری به بخش امکانات دستگاه مراجعه فرمایید.

۳-۷- تست زون ها:

۳-۷-۱ - ورود به منوی تنظیمات دزدگیر اماکن:

۳-۷-۲ - انتخاب منوی تست زون ها؛

۳-۷-۳ - تحریک سنسور در زون مورد نظر؛

⚠ این گزینه جهت تست سنسورهای باسیم و بی سیم بوده و پس از تحریک شماره ی زون مورد نظر و شماره ی سنسور روی LCD نمایش داده می شود.

۴- تنظیمات اصلی دستگاه:

۴-۱- تنظیم ساعت و تاریخ:

۴-۱-۱ - ورود به منوی تنظیمات اصلی دستگاه؛

۴-۱-۲ - انتخاب منوی ساعت و تاریخ؛

۴-۱-۳ - وارد کردن ساعت و تاریخ؛ ← فشردن <ENT>؛

⚠ توجه داشته باشید که تاریخ باید به صورت شمسی وارد شود.

۴-۲- تغییر رمزها:

۴-۲-۱ - ورود به منوی تنظیمات اصلی دستگاه؛

۴-۲-۲ - انتخاب منوی تغییر رمز؛

۴-۲-۳ - انتخاب رمز مورد نظر توسط کلیدهای **UP** و **DN**؛ ← فشردن <ENT>؛

۴-۲-۴ - وارد کردن رمز جدید؛ ← فشردن <ENT>؛

۴-۲-۵ - وارد کردن مجدد رمز جدید؛ ← فشردن <ENT>؛

⚠ طول رمزها باید حتما ۶ کاراکتر و فقط شامل عدد باشد.

⚠ کلیه رمزها باید مستقل از یکدیگر باشند.

⚠ نتیجه ی عملیات از طریق ارسال پیامک به اطلاع رئیس می رسد.

۴-۳- ریست کلی:

۴-۳-۱ - ورود به منوی تنظیمات اصلی دستگاه؛

۴-۳-۲ - انتخاب منوی ریست کلی؛ ← فشردن <ENT>؛ ← فشردن <ENT>؛

⚠ پس از ریست شدن، همه تنظیمات به حالت اولیه برگشته و دستگاه به صورت

خودکار مجدد راه اندازی می شود.

۴-۴-۴- چک کردن سریال دستگاه:

۴-۴-۱- ورود به منوی تنظیمات اصلی دستگاه؛

۴-۴-۲- انتخاب منوی سریال دستگاه؛ ← فشردن <ENT>؛

۴-۵-۴- چک کردن وضعیت دستگاه:

۴-۵-۱- ورود به منوی تنظیمات اصلی دستگاه؛

۴-۵-۲- انتخاب منوی وضعیت دستگاه؛ ← فشردن <ENT>؛

⚠ در این منو می توان ولتاژ باتری، خروجی AUX و وضعیت برق شهر را بررسی کرد.

۴-۶-۴- به روز رسانی:

۴-۶-۱- ورود به منوی تنظیمات اصلی دستگاه؛

۴-۶-۲- انتخاب منوی به روز رسانی؛ ← فشردن <ENT>؛ ← فشردن <ENT>؛

⚠ انجام به روز رسانی دستگاه مستلزم ارائه فایل به روز رسانی از طرف شرکت می باشد.

۵- تنظیمات صوتی:

۵-۱- ضبط کردن صدا:

۵-۱-۱- ورود به منوی تنظیمات صوتی؛

۵-۱-۲- انتخاب منوی ضبط کردن صدا؛

۵-۱-۳- انتخاب صدای زون مورد نظر توسط کلیدهای UP و DN؛ ← فشردن <ENT>؛

۵-۱-۵- ضبط پیغام تا ۳۰ ثانیه؛ ← فشردن <ENT>؛

⚠ حداکثر زمان قابل ضبط برای هر قسمت ۳۰ ثانیه می باشد که می توان قبل از آن، ضبط کردن صدا را متوقف کرد.

⚠ برای هریک از زون های بی سیم، باسیم و برای حالت مخفی و ۲۴ ساعته می توان به صورت مستقل حداکثر ۳۰ ثانیه صدا ضبط کرد.

۵-۲- چک کردن صدا:

۵-۲-۱- ورود به منوی تنظیمات صوتی؛

۵-۲-۲- انتخاب منوی چک کردن صدا؛

۵-۲-۳- انتخاب صدای زون مورد نظر توسط کلیدهای UP و DN؛ ← فشردن <ENT>؛

۵-۳- پاک کردن صدا:

۵-۳-۱- ورود به منوی تنظیمات صوتی؛

۵-۳-۲- انتخاب منوی پاک کردن صدا؛

۵-۳-۳- انتخاب صدای زون مورد نظر توسط کلیدهای UP و DN؛ ← فشردن CLR؛
! بعد از پاک کردن هر صدا، صدای مربوطه به حالت پیش فرض دستگاه برمی گردد.

۶- تنظیمات کارهای اتوماتیک:

۶-۱- کنترل پیامک قفل و باز:

هنگام فعال یا غیرفعال کردن دستگاه توسط ریموت، پیامک آن برای رئیس ارسال می شود.

۶-۲- هشدار برق شهر:

هنگام قطع یا وصل شدن برق دستگاه، پیامک آن برای رئیس ارسال می شود.

۶-۳- هشدار شارژ باتری:

هنگامی که شارژ باتری دستگاه ضعیف (کمتر از ۱/۴ ولت) شود و پس از آن باتری کامل شارژ شود، پیامک شارژ آن برای رئیس ارسال می شود.

۶-۴- هشدار قطع تلفن شهری:

هنگامی که خط ثابت متصل به دستگاه قطع یا وصل شود، پیامک آن برای رئیس ارسال می شود.

۶-۵- هشدار قطع آنتن GSM:

اگر به مدت ۱۵۰ ثانیه شبکه GSM قطع و یا آنتن دهی آن کمتر از ۲۵% باشد، پس از مهیا شدن شرایط ارسال پیامک، پیامک آن برای رئیس ارسال می شود.

۶-۶- گزارش تلگرام:

! جهت بهره بردن از امکانات گزارش تلگرام، طبق راهنمای آن در صفحات ۳۱ الی ۳۷ عمل نمایند.

گزینه گزارش تلگرام شامل ۴ حالت می باشد:

۱- فعال کردن گزارش (فقط قفل و باز): با انتخاب این گزینه پیغام های فعال و غیر فعال کردن دستگاه در تلگرام نیز ارسال می شود.

۲- فعال کردن گزارش (فقط هشدارها): با انتخاب این گزینه فقط پیغام های هشدار دستگاه در تلگرام ارسال می شود.

۳- فعال کردن گزارش (هر دو مورد): با انتخاب این گزینه پیغام های فعال و غیر فعال کردن دستگاه و پیغام های هشدار در دستگاه در تلگرام نیز ارسال می شود.

۴- غیر فعال کردن گزارش تلگرام: با انتخاب این گزینه ارسال پیغام ها در تلگرام متوقف می شود.

۶-۷- اعلام شارژ:

از طریق تنظیم این قسمت مقدار شارژ سیم کارت به صورت اتوماتیک راس ساعت ۱۲ ظهر روز های تنظیم شده برای شماره رئیس دستگاه پیامک می شود. (این گزینه در حالت پیش فرض هر سه روز می باشد.) (بازه زمانی از ۱ روز تا ۴ هفته می باشد.)

⚠ کارهای اتوماتیک مربوط به دستگاه را می توان از منوی تنظیمات کارهای اتوماتیک فعال یا غیر فعال نمود. (به غیر از گزینه ی اعلام شارژ)

۷- تنظیمات خروجی ها:

⚠ فقط دستگاه های F10 دارای این قابلیت می باشند.

دستگاه های F10 دارای ۷ رله می باشند که با آن ها می توان تجهیزات برقی مختلفی را به صورت دائم و لحظه ای کنترل کرد.

این حالت ها از داخل منوی تنظیمات خروجی ها قابل تنظیم می باشد.

۷-۱- حالت دائم:

در این حالت از زمانی که دستگاه دستور فعال شدن خروجی مربوطه را دریافت می کند رله فعال شده و تا زمان دریافت دستور غیر فعال شدن همان خروجی از طریق کاربر، رله فعال خواهد بود.

۷-۲- حالت لحظه ای:

در این حالت خروجی مربوطه بر حسب زمان تعیین شده در تنظیمات دستگاه (بازه زمانی ۰.۷ ثانیه تا ۹۰ دقیقه) از زمان دریافت دستور فعال شدن از طرف کاربر، رله فعال شده و پس از سپری کردن زمان مشخص شده به طور خودکار رله غیر فعال می شود.

⚠ کنترل خروجی ها (فعال کردن، غیر فعال کردن و چک کردن) از طریق نرم افزار، ارسال پیامک و تماس با دستگاه امکان پذیر می باشد.

۱- مقدمه:

با استفاده از ربات شما می‌توانید پیام‌های ارسالی از سمت دستگاه را علاوه بر روش تماس و پیامک، در تلگرام (چت شخصی، گروه و کانال) نیز بدون محدودیت دریافت کنید.

برای استفاده از این ربات، ابتدا باید دستگاه خود را داخل ربات معرفی کنید، سپس در صورتی که می‌خواهید پیام‌های دستگاه را در گروه و کانال خود مشاهده کنید ربات را در همان گروه و کانال‌های ایجاد شده اضافه کنید.

۲- فعالسازی گزارش تلگرام:

لطفاً قبل از شروع به کار با ربات، در دستگاه، منوی کارهای اتوماتیک، گزینه گزارش تلگرام، یکی از موارد زیر را فعال کنید:

جهت دریافت پیامک‌های قفل و باز:

گزینه: فقط قفل و باز

جهت دریافت هشدارها

گزینه: فقط هشدارها

جهت دریافت هر دو مورد (پیامک‌های قفل و باز و هشدارها همزمان)

گزینه: هر دو مورد

مرحله بعد پس از فعال کردن یکی از گزینه های گزارش تلگرام در دستگاه، عضو شدن در ربات تلگرام دستگاه می باشد.

برای این کار در قسمت Search نرم افزار تلگرام، نام ربات دستگاه را تایپ کرده، وارد آن شده سپس گزینه Start را لمس کنید.

نام ربات دستگاه فایروال : @firewallf9_bot

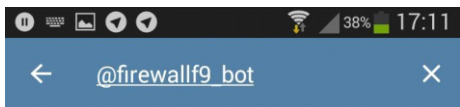
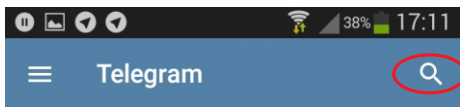

حال برای دریافت گزارشات دستگاه از طریق ربات نیاز به شماره سریال دستگاه می باشد که می توانید آن را از منوی «تنظیمات اصلی دستگاه»، «سریال دستگاه» استخراج کنید.

سپس در ربات گزینه «مدیریت دستگاه های من» را انتخاب کنید.

گزینه «ثبت دستگاه جدید» را انتخاب کنید.

شماره سریال دستگاه خود را به طور کامل وارد کنید.

مثال : 512****86211535 یک حرف انگلیسی (U, V, ...))

حال یک کد تائید پنج رقمی بر ای شماره ی رئیس دستگاه پیامک می شود، آن را در ربات وارد کرده و منتظر تائید ثبت دستگاه در ربات باشید.

⚠ توجه داشته باشید که اعداد سریال و کد تائید حتماً انگلیسی تایپ شود.

پس از دریافت دو پیام «دستگاه با موفقیت ثبت شد» و «لیست دستگاه ها» عملیات ثبت دستگاه به اتمام رسیده و پیام های دستگاه برای چت شخصی در ربات ارسال می شود.

جهت استفاده از موارد زیر از قسمت «مدیریت دستگاه های من» استفاده کنید.

۱- تغییر نام دستگاه

۲- مشاهده لیست دستگاه های متصل به ربات

۳- حذف دستگاه

و با کلید «بازگشت به منوی قبل» می توانید به منوی اصلی ربات برگردید.

۳- دریافت گزارشات دستگاه در گروه تلگرام:

جهت دریافت پیام های دستگاه در گروه، پس از ایجاد گروه و اضافه کردن اعضای مورد نظر خود در آن، وارد تنظیمات ربات شده و با استفاده از گزینه add group، ربات را در گروهی که ایجاد کرده اید اضافه کنید.

⚠ توجه داشته باشید که پیام های دستگاه شما برای تمام کاربرانی که در گروه شما عضو می باشند قابل مشاهده می باشد.

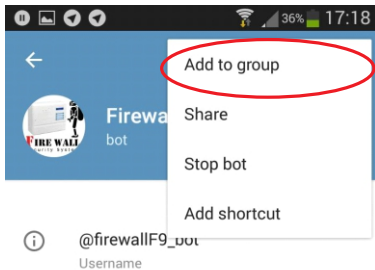

۴- دریافت گزارشات دستگاه در ابر گروه تلگرام:

امکان ارسال پیام به ابر گروه (Super group) نیز وجود دارد. برای این کار کافیه ربات را در ابر گروه مورد نظر خود اضافه کنید یا گروه معمولی خود را به ابر گروه تبدیل نمایید. **!** توجه داشته باشید که پیام های دستگاه شما برای تمام کاربرانی که در ابر گروه شما عضو می باشند قابل مشاهده می باشد.

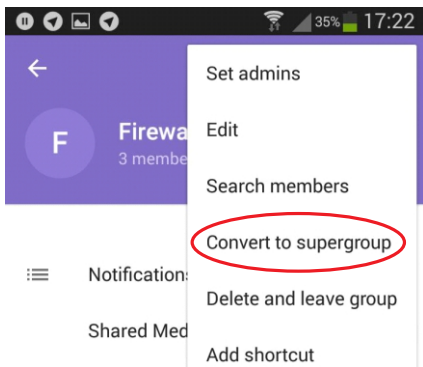

۵- دریافت گزارشات دستگاه در کانال تلگرام:

برای دریافت پیام های دستگاه در کانال، ابتدا نیاز به ساخت کانال می باشد. برای ساخت کانال گزینه new channel در قسمت تنظیمات تلگرام خود را انتخاب کنید. نام مورد نظر خود را ثبت کنید و گزینه ✓ را لمس کنید.

گزارش تلگرام

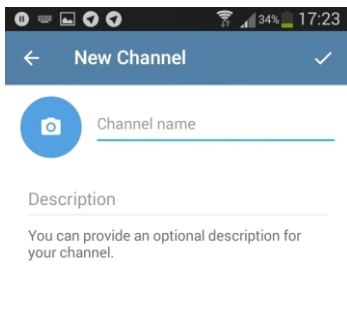
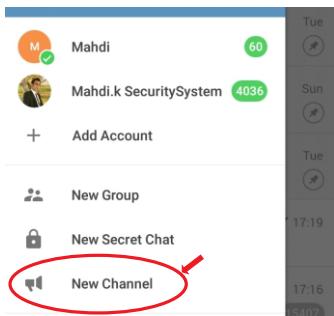

⚠ **نکته خیلی مهم:** در این قسمت حتما کانال خود را در حالت عمومی قرار دهید (پس از اتمام مراحل و دریافت پیام در کانال، جهت امنیت بیشتر باید آنرا به حالت خصوصی تغییر دهید).
در قسمت Link، آدرس اشتراک کانال خود را به دلخواه وارد کرده و آنرا در خاطر داشته باشید، سپس گزینه ✓ را لمس کنید.

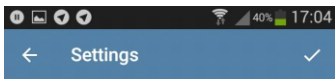

حالت عمومی →

Public Channel
Public channels can be found in search, anyone can join them.

حالت خصوصی →

Private Channel
Private channels can only be joined via an invite link.

آدرس اشتراک →

Link
t.me/firewallf9 channel

گزارش تلگرام

در این مرحله اعضای مورد نظر خود را در کانال اضافه کنید، سپس گزینه ✓ را لمس کنید.

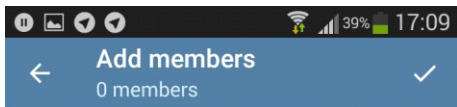

Add contacts to your channel

سپس وارد تنظیمات کانال شده و در قسمت Administrators، ربات @firewallf9_bot را به عنوان admin اضافه کرده و توجه داشته باشید گزینه post messages حتما فعال باشد.

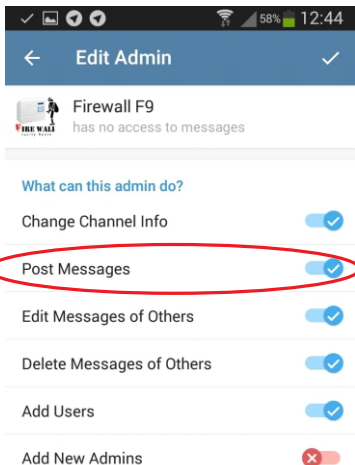
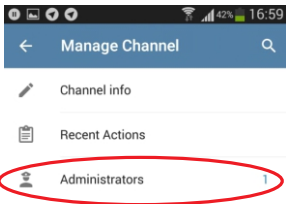
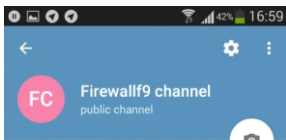

سپس وارد ربات دستگاه شده و از قسمت مدیریت گروه و کانال «+ثبت کانال جدید» را انتخاب کنید.

حال آدرس اشتراک (Link) خود را وارد کنید.

به طور مثال : @firewallf9 channel

پس از دریافت پیام «کانال @firewallf9 channel با موفقیت ثبت شد» کانال شما نیز قادر به دریافت پیام های دستگاه می باشد.

⚠ توجه داشته باشید پیام های دستگاه شما بر ای تمام کار برانی که در کانال شما عضو می باشند قابل مشاهده می باشد.

جهت استفاده از موارد زیر از قسمت «مدیریت گروه و کانال ربات» استفاده کنید.

۱- ثبت کانال جدید

۲- مشاهده لیست گروه و کانال

۳- حذف گروه و کانال

۶- لغو عضویت :

توجه داشته باشید زمانی که تصمیم به لغو ارسال گزارشات تلگرام دستگاه فایروال گرفتید، یکی از مهمترین کارهایی که باید انجام دهید، لغو عضویت شما از ربات تلگرام دستگاه می باشد.

برای اینکار کافیست وارد ربات شده و گزینه لغو عضویت را لمس کنید.



سپس در منوی کارهای اتوماتیک دستگاه گزارش تلگرام را غیر فعال نمایید.



www.firewallco.ir